

Návod k obsluze

Termovizní puškohled

ŘADA STELLAR 3.0

V5.5.98 202408



Kontaktujte nás

OBSAH

1	Přehled.....	1
1.1	Hlavní funkce.....	1
1.2	Vzhled	2
2	Příprava.....	5
2.1	Zapojení kabelů	5
2.2	Vkládání baterií.....	5
2.2.1	Pokyny týkající se baterií	5
2.2.2	Vložení baterií	5
2.3	Nasazení zařízení na kolejnici	6
2.4	Zapnutí/vypnutí napájení	8
2.5	Aut. vyp. obrazovky	9
2.6	Popis nabídky	9
2.7	Připojení aplikace	10
2.8	Stav firmwaru	11
2.8.1	Kontrola stavu firmwaru.....	11
2.8.2	Upgrade zařízení	11
2.9	Nastřelení (přehled).....	12
3	Nastavení obrazu.....	14
3.1	Nastavení regulátoru dioptrií	14
3.2	Nastavení zaostření	14
3.3	Nastavení jasu	15
3.4	Nastavení kontrastu	15
3.5	Nastavení tónu	15
3.6	Nastavení ostrosti	16
3.7	Výběr režimu scény	18
3.8	Nastavení palet.....	18
3.8.1	Vlastní povolené palety	18
3.8.2	Přepnutí palet.....	18
3.9	Upravte digitální zvětšení.....	22
3.10	Korekce rovného pole	22
3.11	Oprava chybného pixelu.....	22
3.12	Nastavení režimu obrazu v obraze.....	23
3.13	Nastavit Zoom Pro	24
3.14	Nastavení stupnice sklonu.....	25
4	Nastřelení	26
4.1	Nastavení režimu záměrné osnovy	26
4.2	Výběr profilů nastřelení	26
4.3	Nastavení záměrné osnovy	27
4.4	Korekce záměrné osnovy.....	28
4.4.1	Korekce záměrné osnovy v zařízení	28
4.4.2	Korekce záměrné osnovy pomocí aplikace HIKMICRO Sight	30
5	Měření vzdálenosti (model s laserovým dálkoměrem)	33
6	Měření vzdálenosti (model bez laserového dálkoměru)	35

7	Balistický výpočet pro lov (model s laserovým dálkoměrem)	37
8	Obecná nastavení	39
8.1	Nastavení OSD.....	39
8.2	Nastavení loga značky.....	39
8.3	Prevence spálení.....	40
8.4	Sledování tepla.....	40
8.5	Pořizování snímků a videí.....	41
8.5.1	Zachycení snímku.....	41
8.5.2	Nastavení zvuku.....	42
8.5.3	Nahrávat video.....	42
8.5.4	Nahrávání videa předem.....	43
8.5.5	Místní album.....	43
8.6	Exportování souborů.....	44
8.6.1	Exportování souborů přes aplikaci HIKMICRO Sight.....	44
8.6.2	Exportování souborů přes počítač.....	45
9	Nastavení systému	46
9.1	Úprava data.....	46
9.2	Synchronizace času.....	46
9.3	Nastavení jazyka.....	46
9.4	Nastavení jednotky.....	47
9.5	Odesílání obrazovky zařízení do počítače.....	47
9.6	Zobrazení informací o zařízení.....	47
9.7	Obnovení zařízení.....	48
10	Časté otázky	49
10.1	Proč je displej vypnutý?.....	49
10.2	Obraz není zřetelný, jak ho upravit?.....	49
10.3	Pořizování snímků nebo nahrávání se nedaří. Co je za problém?.....	49
10.4	Proč počítač nedokáže zařízení rozpoznat?.....	49

1 Přehled

Termovizní puškohled HIKMICRO STELLAR 3.0 je vybaven bezkonkurenčně výkonným tepelným detektorem s vyšší citlivostí a nejnovějším algoritmem zpracování obrazu, který uživatelům zaručuje zachycení nejjemnějších detailů bez ohledu na počasí nebo světelné podmínky. Díky větší obrazovce AMOLED 1,03" s rozlišením 2560 × 2560 usnadňuje STELLAR 3.0 rychlé a přesné zaměření cílů.

1.1 Hlavní funkce

- **Rychlé Nastřelení.** STELLAR 3.0 podporuje nulování prostřednictvím aplikace HIKMICRO Sight a zařízení; nastřelovací zaměřovač pomůže rychle a přesně zamířit na cíl. Viz kapitola *Nastřelení*.
- **Image Pro 2.0:** STELLAR 3.0 je vybaven zobrazovacím algoritmem Image Pro 2.0 a díky tomu poskytuje jemné detaily charakteristik zvířat a vrstvené pozadí s nižším šumem.
- **HSIS (bezzávěrkový systém snímání obrazu HIKMICRO Shutterless Image System):** Některé modely podporují bezzávěrkovou technologii snímání obrazu, což je to dynamický proces učení bez ztráty kvality obrazu. Tím se eliminuje nutnost pravidelných kalibračních přestávek, takže v terénu nikdy nezmeškáte kritický okamžik.
- **Místní album:** Do místního alba se ukládají pořízené snímky a videa aktivovaná zpětným rázem zbraně, která pomáhají ujasnit, zda jste ihned zasáhli zvěř.
- **Připojení aplikace:** Zařízení dokáže zachycovat snímky a zaznamenávat videa a po připojení k telefonu přes hotspot umožňuje nastavování parametrů pomocí aplikace HIKMICRO Sight.

1.2

Vzhled



Poznámka

- Vzhled modelu LRF se liší od modelu bez laserového dálkoměru. Jako referenci použijte skutečný výrobek.
- Obrázky v této příručce slouží pouze k ilustraci. Skutečný produkt se může lišit.

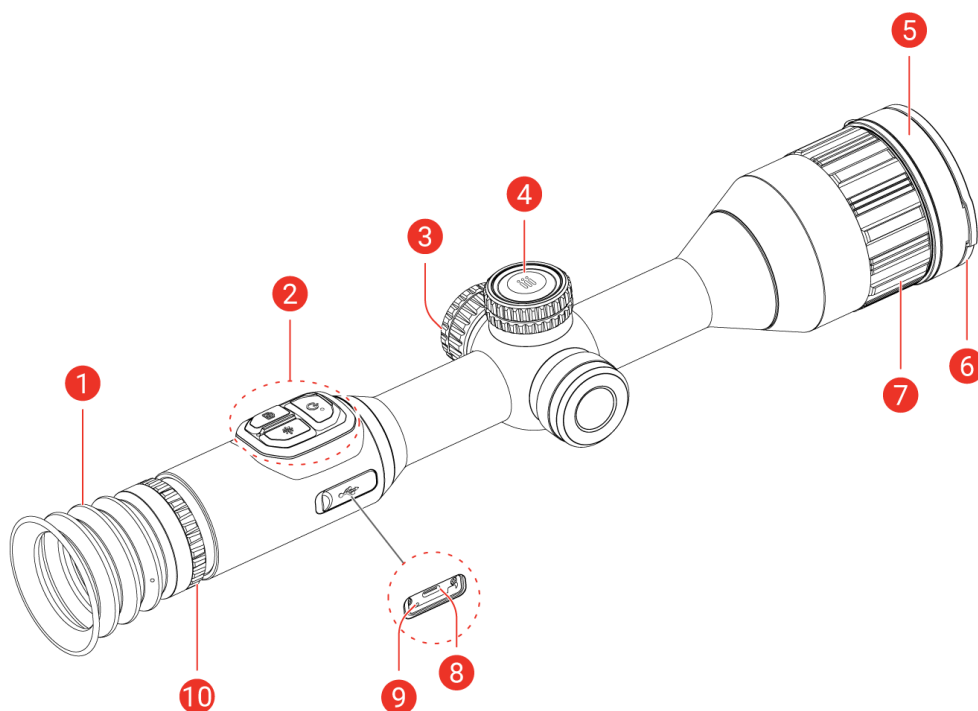

Obrázek 1-1 Vzhled

Tabulka 1-1 Popis součástí





Č.	Součást	Popis
1	Okulár	Díl umístěný nejbližší k oku k zobrazení cíle.
2	Tlačítka	Slouží k nastavení funkcí a parametrů.
3	Prostor pro baterie	Sem se vkládá baterie.
4	Kolečko	Slouží k výběru funkcí a parametrů a přepínání digitálního zoomu.
5	Termoobjektiv	Pro tepelné snímkování.
	Hledáček laserového dálkoměru (Model LRF)	Modul LRF v objektivu. Slouží k měření vzdálenosti cíle za použití laseru.
6	Krytka objektivu	Slouží k ochraně objektivu.
7	Zaostřovací kroužek	Upravte zaostření a vyhledejte jasné cíle.

Termovizní puškohled – návod k obsluze

Č.	Součást	Popis
8	Konektor typu C	Připojte zařízení ke zdroji napájení nebo přenášejte data pomocí kabelu typu C.
9	Indikátor stavu nabíjení	Zjistěte stav nabíjení zařízení. <ul style="list-style-type: none"> ● Bliká červená a zelená: Došlo k chybě. ● Svítí červená: Nabíjení. ● Trvale zelená: Plně nabito.
10	Prstenec nastavení dioptrií	Slouží k nastavení dioptrií.

Popis tlačítek (model s laserovým dálkoměrem)

Tabulka 1-2 Popis tlačítek (model s laserovým dálkoměrem)







Ikona	Tlačítko	Funkce
	Napájení	<ul style="list-style-type: none"> ● Stisknutí: Pohotovostní režim/probuzení zařízení. ● Podržení: Zapnutí/vypnutí.
	Snímání	<ul style="list-style-type: none"> ● Stisknutí: Slouží k zachycení snímků. ● Podržení: Slouží ke spuštění/ukončení nahrávání videa.
	Měření	<ul style="list-style-type: none"> ● Stisknutí: Slouží k zapnutí určování vzdálenosti laserem. ● Dvojitě stisknutí: Slouží k vypnutí určování vzdálenosti laserem. ● Podržení: Korekce nerovnoměrnosti zobrazení (Flat Field Calibration, FFC).
	Kolečko	<p>Režim bez nabídky:</p> <ul style="list-style-type: none"> ● Stisknutí: Přepnutí palet. ● Podržení: Otevřete nabídku. ● Rotate: Přepnutí digitálního zoomu. <p>Režim nabídky:</p> <ul style="list-style-type: none"> ● Stisknutí: Slouží k potvrzení nebo nastavení parametrů. ● Podržení: Uložení a ukončení nabídky. ● Rotate: Slouží k pohybu nahoru/dolů.
	Snímání + měření	Podržení slouží k zamknutí/odemknutí kolečka.

Popis tlačítek (model bez laserového dálkoměru)

Tabulka 1-3 Popis tlačítek (model bez laserového dálkoměru)



Ikona	Tlačítko	Funkce
-------	----------	--------

Termovizní puškohled – návod k obsluze

	Napájení	<ul style="list-style-type: none">● Stisknutí: Pohotovostní režim/probuzení zařízení.● Podržení: Zapnutí/vypnutí.
	Snímání	<ul style="list-style-type: none">● Stisknutí: Slouží k zachycení snímků.● Podržení: Slouží ke spuštění/ukončení nahrávání videa.
	Režim	<ul style="list-style-type: none">● Stisknutí: Přepnutí palet.● Podržení: Korekce nerovnoměrnosti zobrazení (Flat Field Calibration, FFC).
	Kolečko	Režim bez nabídky: <ul style="list-style-type: none">● Podržení: Otevřete nabídku.● Rotate: Přepnutí digitálního zoomu. Režim nabídky: <ul style="list-style-type: none">● Stisknutí: Slouží k potvrzení nebo nastavení parametrů.● Podržení: Uložení a ukončení nabídky.● Rotate: Slouží k pohybu nahoru/dolů.
 + 	Snímání + režim	Podržení slouží k zamknutí/odemknutí kolečka.



Poznámka

- Když je zařízení zapnuté, svítí indikátor napájení nepřerušovaně červeně.
 - Pokud je povolena funkce automatického vypnutí obrazovky a stisknutím  přejdete do pohotovostního režimu, můžete zařízení také naklonit nebo otočit, aby se probudilo. Podrobný popis ovládání viz **Aut. vyp. obrazovky**.
 - Je-li kolečko zamčené/odemčené, zobrazí se ikona  /  .
-

2 Příprava

2.1 Zapojení kabelů

K napájení zařízení připojte zařízení a napájecí adaptér kabelem typu C. Případně připojte zařízení a počítač k exportu souborů.

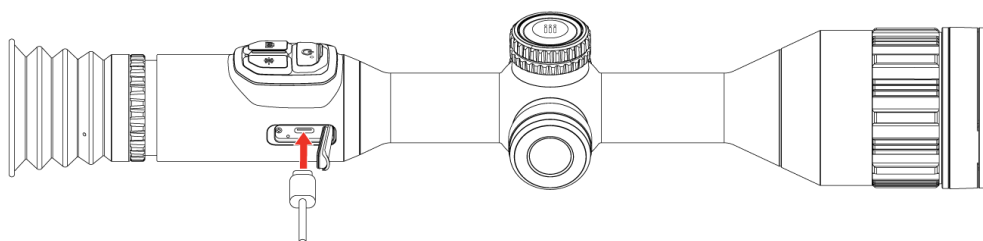

Obrázek 2-1 Zapojení kabelů



Poznámka

- Před prvním použitím zařízení nabijte.
 - Přes kabel typu C se nabíjí pouze vestavěná baterie. K nabíjení externí baterie používejte nabíječku baterie.
-

2.2 Vkládání baterií

2.2.1 Pokyny týkající se baterií

- Pokud zařízení nebudete delší dobu používat, externí baterii z něj vyjměte.
- Typ externí dobíjecí baterie je 18650 a velikost baterie je 19 mm × 70 mm. Jmenovité stejnosměrné napětí je 3,6 V a kapacita baterie je 3 200 mAh.
- Typ vestavěné baterie je dobíjecí lithium-iontová baterie a baterie má rozměr 23 mm × 67 mm. Jmenovité napětí je 3,6 V a kapacita baterie je 3 350 mAh.

2.2.2 Vložení baterií

Vložte baterie do prostoru pro baterie.

Kroky

1. Otočte krytem bateriového prostoru proti směru hodinových ručiček, abyste ho uvolnili.

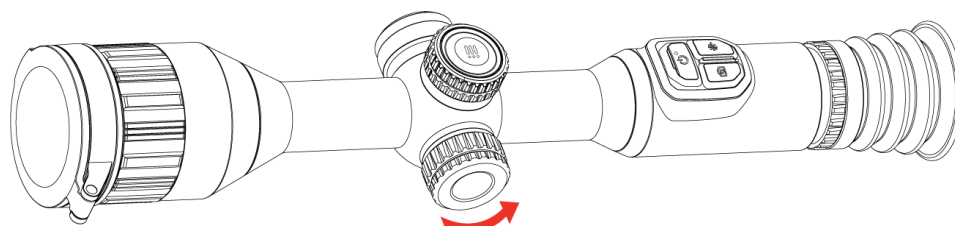

Obrázek 2-2 Povolení krytu

2. Vložte baterii do prostoru pro baterii kladným označením směrem dovnitř.

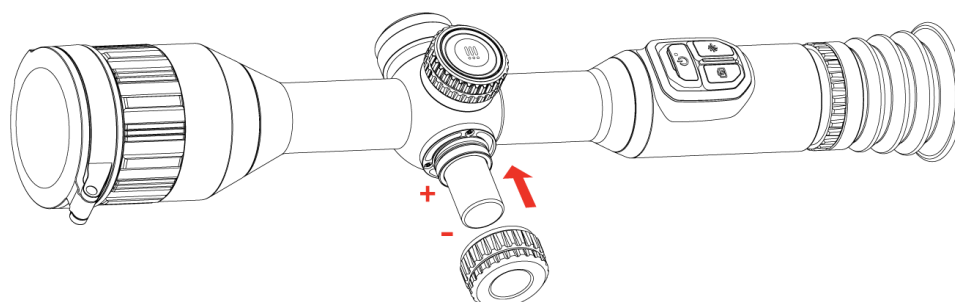

Obrázek 2-3 Vložení baterie

3. Otočte krytem bateriového prostoru ve směru hodinových ručiček, abyste ho utáhli.

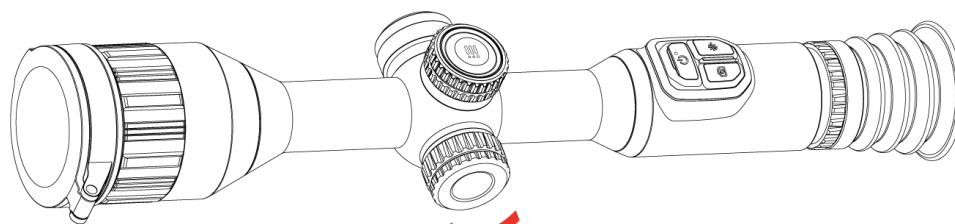

Obrázek 2-4 Utažení krytu

2.3 Nasazení zařízení na kolejnici

Kroky

1. Odšroubujte vrchní část prstence imbusovým klíčem.

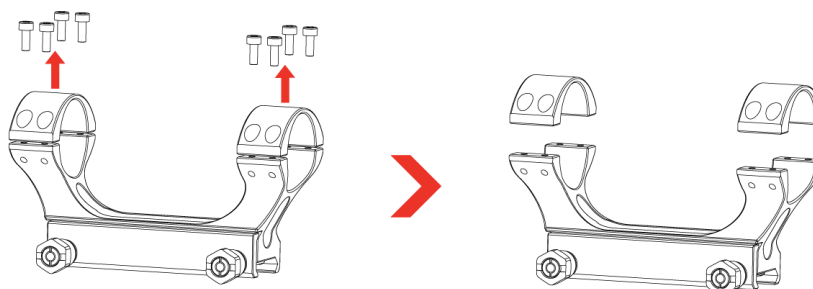

Obrázek 2-5 Odšroubování vrchní části prstence

Termovizní puškohled – návod k obsluze

- Umístěte zařízení do dolní poloviny prstence a zarovnejte horní otvory s dolními otvory.

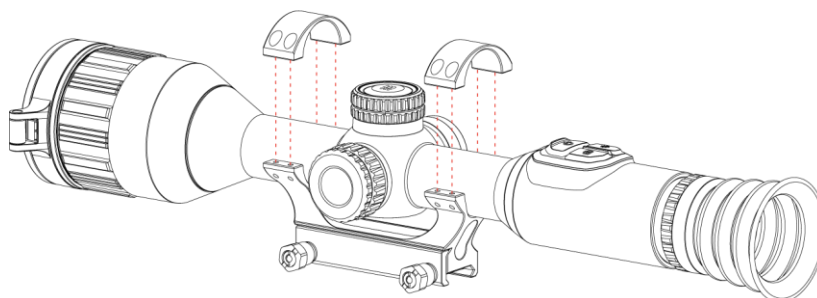

Obrázek 2-6 Umístění zařízení do prstence

- Vložte a utáhněte šrouby.

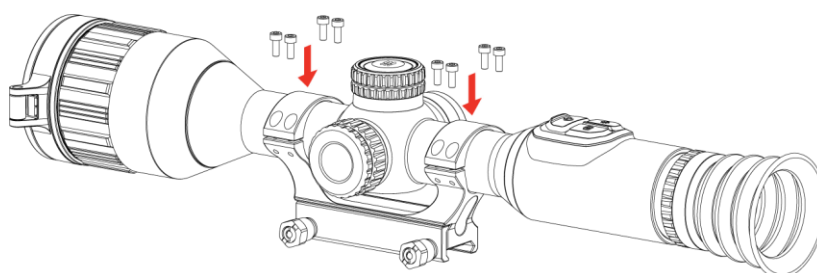

Obrázek 2-7 Utažení šroubů

- Uvolněte šrouby na dolní polovině prstence.

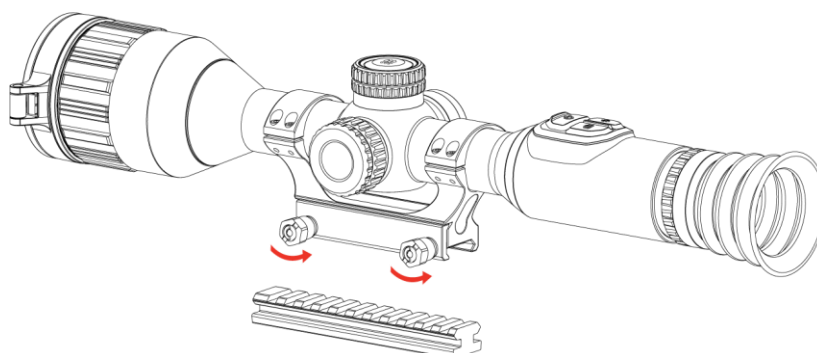

Obrázek 2-8 Uvolnění šroubů

- Připojte spodní polovinu prstence k liště a utáhněte šrouby na prstenci. Ujistěte se, že zařízení zůstalo ve vodorovné poloze.

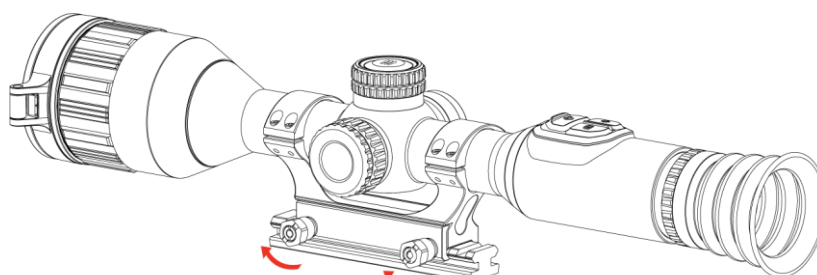

Obrázek 2-9 Utažení šroubů



Poznámka

- Prstenec je třeba zakoupit samostatně. Jako referenci použijte skutečný výrobek.
 - Pomocí hadříku nepouštějícího vlákna vyčistěte základnu zařízení a kolejnici.
-

2.4 Zapnutí/vypnutí napájení

Zapnutí

Pokud je zařízení připojené kabelem nebo je baterie dostatečně nabitá, zařízení zapnete podržením tlačítka .

Vypnutí

Pokud je zařízení zapnuté, vypnete ho podržením tlačítka .





Poznámka

- Při vypínání zařízení se zobrazí odpočítávání vypnutí. Stisknutím jakéhokoli tlačítka můžete odpočítávání přerušit a zrušit vypnutí.
 - Automatické vypnutí při slabých bateriích zrušit nelze.
-

Automatické vypínání



Můžete nastavit čas automatického vypnutí zařízení.

Kroky

1. Podržením kolečka zobrazíte nabídku.
 2. Přejděte k možnosti  **Pokročilá nastavení**.
 3. Otáčením kolečka vyberte  a stisknutím kolečka přejděte do rozhraní konfigurace.
 4. Otáčením kolečka vyberte čas automatického vypnutí podle potřeby a stisknutím kolečka volbu potvrďte..
 5. Podržením kolečka volbu uložte a opusťte nabídku.
-



Poznámka



- Viz ikona baterie se stavem baterie.  znamená, že baterie je plně nabitá,  znamená, že baterie je vybitá a  znamená, že nabíjení baterie je abnormální.
-

- Když se zobrazí poznámka o slabém nabití, baterie nabijte.
 - Automatické vypnutí se projeví pouze v případě, že zařízení není v provozu nebo není připojeno k aplikaci HIKMICRO Sight.
 - Odpočítávání času automatického vypnutí se znovu spustí, jakmile zařízení opět přejde do pohotovostního režimu nebo jakmile se restartuje.
-

2.5 Aut. vyp. obrazovky

Funkce automatického vypnutí obrazovky ztmaví obrazovku, aby se ušetřila energie a prodloužila životnost baterie.

Kroky

1. Povolení automatického vypnutí obrazovky.
 - 1) Podržením kolečka zobrazíte nabídku.
 - 2) Přejděte do nabídky  **Pokročilá nastavení** a otáčením kolečka vyberte .
 - 3) Stisknutím kolečka povolte automatické vypnutí obrazovky.
 - 4) Podržením kolečka uložte nastavení a opusťte nabídku.
2. Po zapnutí displeje přejde zařízení do pohotovostního režimu jednou z následujících operací:
 - Nakloňte zařízení směrem dolů o více než 70°.
 - Otočte zařízení do vodorovné polohy o více než 30°.
3. Při vypnutém displeji lze zařízení probudit jedním z následujících způsobů:
 - Nakloňte zařízení směrem dolů od 0° do 70° nebo nahoru.
 - Otočte zařízení ve vodorovném směru od 0° do 30°.
 - Stiskněte  pro probuzení zařízení.

2.6 Popis nabídky

V rozhraní živého zobrazení zobrazíte nabídku podržením kolečka.



Obrázek 2-10 Nabídka zařízení

2.7 Připojení aplikace

Pomocí hotspotu připojte zařízení k aplikaci HIKMICRO Sight. Můžete pak na telefonu pořizovat snímky, nahrávat videa nebo konfigurovat parametry.

Kroky



1. Chcete-li aplikaci HIKMICRO Sight stáhnout, vyhledejte ji v obchodech App Store (systémy iOS) nebo Google Play™ (systémy Android). Můžete ji také stáhnout a nainstalovat naskenováním kódu QR.



Systém Android



Systém iOS

2. Podržením kolečka zobrazíte nabídku.
3. Přejděte do nabídky  **Pokročilá nastavení** a otáčením kolečka vyberte .

4. Stisknutím kolečka přejděte do rozhraní nastavení.
5. Otáčením kolečka vyberte možnost **Hotspot**. Funkce přístupového bodu je povolena a zobrazí se heslo přístupového bodu.
6. Zapněte síť WLAN telefonu a připojte ji k hotspotu.
 - Název hotspotu: HIKMICRO_Sériové číslo
 - Heslo hotspotu: V nabídce přejděte na **Hotspot** a zkontrolujte heslo.
7. Otevřete aplikaci a připojte telefon k zařízení. Na telefonu si můžete zobrazit rozhraní zařízení.



Poznámka

- Zařízení se nemůže připojit k aplikaci, pokud zadáte několikrát chybné heslo. Informace o resetování zařízení a opětovném připojení aplikace viz část *Obnovení zařízení*.
 - Hotspot se vypne, pokud není připojení déle než 10 minut.
-

2.8 Stav firmwaru

2.8.1 Kontrola stavu firmwaru

Kroky

1. Otevřete aplikaci HIKMICRO Sight a propojte s ní zařízení.
2. Zkontrolujte, zda se v rozhraní pro správu zařízení zobrazí výzva k aktualizaci. Pokud se nezobrazí výzva k aktualizaci, jedná se o nejnovější verzi firmwaru. V opačném případě firmware není nejnovější verze.

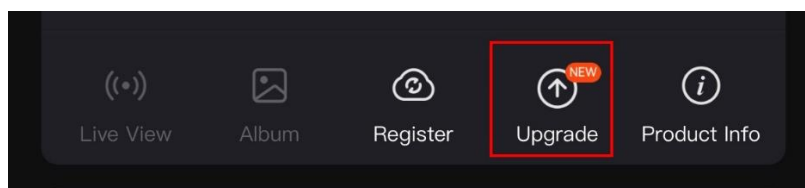

Obrázek 2-11 Kontrola stavu firmwaru

3. (Volitelné:) Pokud firmware není nejnovější verze, zařízení upgradujte. Viz kapitola *Upgrade zařízení*.

2.8.2 Upgrade zařízení

Upgrade zařízení pomocí aplikace HIKMICRO Sight

Kroky

1. Otevřete aplikaci HIKMICRO Sight a propojte s ní zařízení.

2. Klepnutím na výzvu k aktualizaci vstupte do rozhraní pro aktualizaci firmwaru.
3. Klepnutím na tlačítko **Upgradovat** spustíte upgrade.



Poznámka



Ovládání upgradování se může lišit v závislosti na aktualizacích aplikace. Jako referenci použijte skutečnou verzi aplikace.

Upgrade zařízení pomocí počítače

Než začnete

Nejprve získejte balíček upgradu.

Kroky

1. Podržetím kolečka zobrazíte nabídku.
 2. Přejděte do nabídky  **Pokročilá nastavení** a otáčením kolečka vyberte  .
 3. Stisknutím kolečka přejděte k rozhraní konfigurace.
 4. Otáčením kolečka zvolte možnost **Fleška USB**.
 5. Připojte zařízení k počítači kabelem typu C.
 6. Otevřete rozpoznáný disk, zkopírujte soubor upgradu a vložte jej do kořenového adresáře zařízení.
 7. Odpojte zařízení od počítače.
 8. Restartujte zařízení a zařízení se automaticky upgraduje. Proces upgradu se zobrazí v hlavním rozhraní.
-



Varování

Zajistěte, aby bylo zařízení během přenosu balíčku upgradu připojeno k počítači. V opačném případě může dojít k nežádoucí závadě upgradu, poškození firmwaru atd.

2.9

Nastřelení (přehled)

K zobrazení polohy cíle lze povolit záměrnou osnovu. K přesnější úpravě záměrné osnovy pomáhají funkce jako Zmrazit a Zoom. Podrobné pokyny viz *Nastřelení*.



Obrázek 2-12 Nastřelení

3 Nastavení obrazu

3.1 Nastavení regulátoru dioptrií

Kroky

1. Zapněte zařízení.
2. Otevřete krytku objektivu.
3. Uchopte zařízení a zkontrolujte, zda vám okulár zakrývá oko.
4. Nastavujte prsteneč nastavení dioptrií, dokud nebudou informace OSD nebo obraz zřetelný.

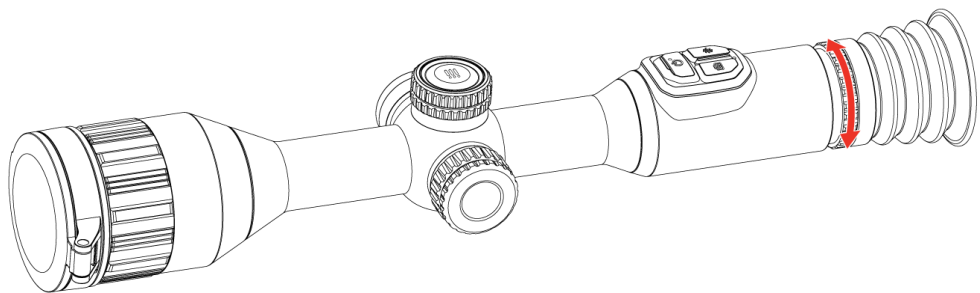

Obrázek 3-1 Nastavení regulátoru dioptrií



Poznámka

Při nastavování regulátoru dioptrií se **NEDOTKNĚTE** povrchu objektivu, abyste zabránili šmouhám na objektivu.

3.2 Nastavení zaostření

Kroky

1. Zapněte zařízení.
2. Uchopte zařízení a zkontrolujte, zda vám okulár zakrývá oko.
3. Otáčejte zaostřovacím kroužkem, dokud nebude obraz zřetelný.

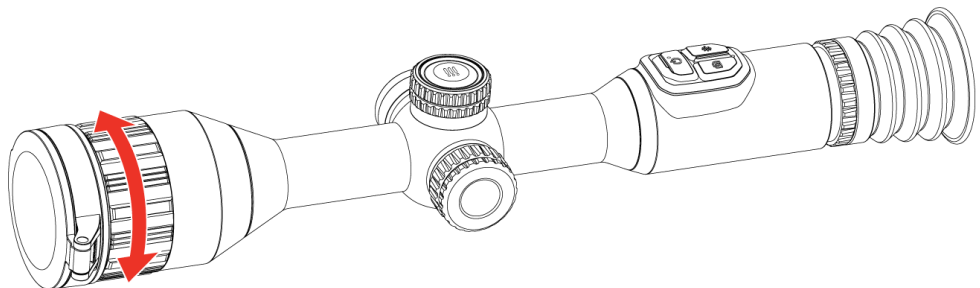

Obrázek 3-2 Nastavení zaostření



Poznámka

Při zaostřování se nedotkněte povrchu objektivu, abyste zabránili šmouhám na objektivu.

3.3 Nastavení jasu

Jas obrazovky můžete nastavit v nabídce.

Kroky

1. Podržením kolečka zobrazíte nabídku.
2. Otáčením kolečka vyberte ikonu  a stisknutím kolečka volbu potvrďte.
3. Otáčením kolečka upravte jas displeje.
4. Podržením kolečka uložte nastavení a opusťte nabídku.



3.4 Nastavení kontrastu

Kroky

1. Podržením kolečka zobrazíte nabídku.
2. Otáčením kolečka vyberte ikonu  a stisknutím kolečka volbu potvrďte.
3. Otáčením kolečka upravte kontrast.
4. Podržením kolečka uložte nastavení a opusťte nabídku.

3.5 Nastavení tónu

Kroky

1. Podržením kolečka zobrazíte nabídku.
2. Přejděte do nabídky  **Pokročilá nastavení**, otáčením kolečka vyberte možnost  a stisknutím kolečka volbu potvrďte.
3. Otáčením kolečka vyberte tón. Lze vybrat volby **Teplý** a **Studený**.
4. Podržením kolečka volbu uložte a opusťte nabídku.





Obrázek 3-3 Nastavení tónu

3.6 Nastavení ostrosti

Kroky

1. Podržení kolečka zobrazíte nabídku.

2. Přejděte do nabídky  **Pokročilá nastavení**, otáčením kolečka vyberte možnost  a stisknutím kolečka volbu potvrďte.
3. Otáčením kolečka upravte ostrost.
4. Podržením kolečka uložte nastavení a opusťte nabídku.





Obrázek 3-4 Porovnání ostrosti

3.7 Výběr režimu scény

Podle aktuální scény používání můžete vybrat příslušnou scénu, abyste dosáhli lepšího efektu zobrazení.

Kroky



1. Podržením kolečka zobrazíte nabídku.
2. Přejděte do nabídky  **Pokročilá nastavení**, otáčením kolečka vyberte možnost  a stisknutím kolečka volbu potvrďte.
3. Otáčením kolečka přepínejte mezi režimy scény.
 - **Rozpoznávání:** V normální scéně se doporučuje režim rozpoznávání.
 - **Džungle:** Při lovu se doporučuje režim džungle.
4. Podržením kolečka uložte nastavení a opusťte nabídku.

3.8 Nastavení palet

K zobrazení stejné scény s různými efekty můžete vybrat různé palety.

3.8.1 Vlastní povolené palety

Kroky

1. Podržením kolečka zobrazíte nabídku.
2. Přejděte do nabídky  **Pokročilá nastavení**, otáčením kolečka vyberte možnost  a stisknutím kolečka volbu potvrďte.
3. Otáčením kolečka vyberte požadované palety a stisknutím kolečka je povolte.



Poznámka

Musí být povolena nejméně jedna paleta.

4. Podržením kolečka uložte nastavení a opusťte nabídku.

3.8.2 Přepnutí palet

- Model laserovým dálkoměrem: Vybrané palety přepnete v rozhraní živého zobrazení stisknutím kolečka.
- Model bez laserového dálkoměru: Stisknutím tlačítka  v rozhraní živého zobrazení přepnete vybrané palety.

Bílé horké

Horké části jsou v zobrazení vidět světle. Čím vyšší je teplota, tím světlejší je barva.



Černé horké

Horké části jsou v zobrazení vidět černě. Čím vyšší je teplota, tím tmavší je barva.



Červené horké

Horké části jsou v zobrazení vidět červeně. Čím vyšší je teplota, tím červenější je barva.

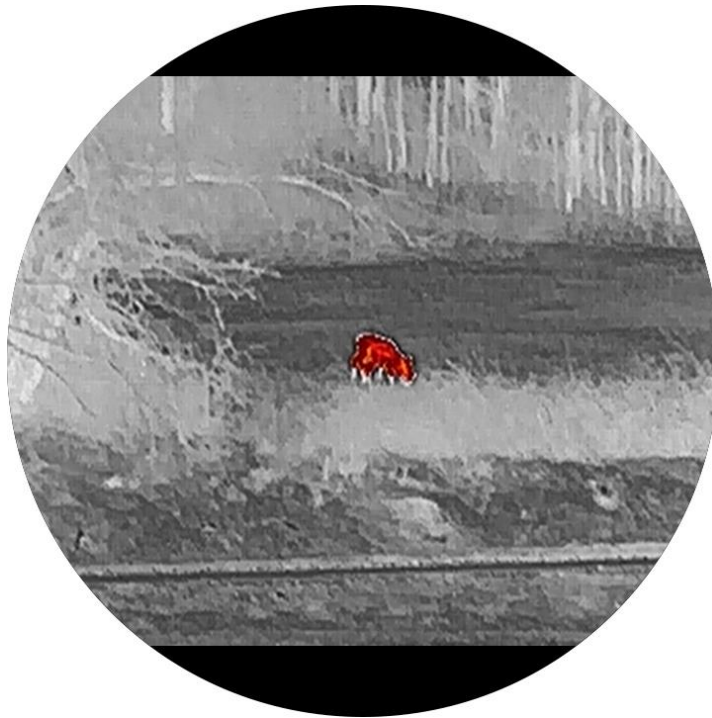

Prolnutí

Obraz je od vysoké teploty po nízkou zbarven od bílé, žluté, červené, růžové po fialovou.



Červený monochrom

Celý obraz je zbarvený červeně. Čím vyšší je teplota, tím světlejší je barva.



Zelený monochrom

Celý obraz je zbarvený zeleně. Čím vyšší je teplota, tím světlejší je barva.



3.9 Upravte digitální zvětšení

Pomocí této funkce můžete obraz zvětšovat a zmenšovat. Otáčením kolečka v rozhraní živého zobrazení přepnete poměr digitálního zoomu a skutečný poměr zoomu se mění s krokem 1×.



Poznámka

- Při přepínání poměru digitálního zoomu se v levém rozhraní zobrazuje skutečné zvětšení.
 - Poměr zoomu se může u různých modelů lišit. Jako referenci použijte skutečný výrobek.
-

3.10 Korekce rovného pole







Pomocí této funkce lze opravit nejednotnost displeje.



Poznámka

Všechny modely řady STELLAR 3.0 kromě SX60L 3.0 podporují systém HSIS (bezzávěrkový systém snímání obrazu HIKMICRO Shutterless Image System). U modelů HSIS použijte v případě potřeby ke korekci nerovnoměrnosti zobrazení Ruční nebo Externí FFC.



Kroky

1. Podržením kolečka zobrazíte nabídku.
2. Přejděte do nabídky  **Pokročilá nastavení**, otáčením kolečka vyberte  **Kalib. obrazu**. a stisknutím kolečka výběr potvrďte.
3. Otáčením kolečka přepínejte režimy kalibrace obrazu a stisknutím kolečka volbu potvrďte.
 - **Automaticky:** K dispozici jen u modelu SX60L 3.0. Zařízení zkalibruje obraz automaticky podle nastaveného plánu při zapnutí kamery.
 - **Ruční:** V rozhraní živého zobrazení přidržte  (model s laserovým dálkoměrem) nebo  (model bez laserového dálkoměru) ke spuštění kalibrace.
 - **Externí:** Nasadte kryt objektivu a pak přidržte  (model s laserovým dálkoměrem) nebo  (model bez laserového dálkoměru) a v rozhraní živého zobrazení spusťte kalibraci.
4. Podržením kolečka uložte nastavení a opusťte nabídku.

3.11 Oprava chybného pixelu

Zařízení může na obrazovce opravovat chybné pixely.

Kroky

1. Podržením kolečka zobrazíte nabídku.
2. Přejděte do nabídky  **Pokročilá nastavení**, otáčením kolečkem vyberte možnost  **DPC** a stisknutím kolečka volbu potvrďte.
3. Stisknutím kolečka vyberte osu **X** nebo **Y**. Poté nastavujte souřadnice otáčením kolečka, dokud kurzor nedosáhne na chybný pixel.



Poznámka

Vyberete-li **osu X**, kurzor se pohybuje doleva a doprava, vyberete-li **osu Y**, kurzor se pohybuje nahoru a dolů.

4. Dvojím stisknutím kolečka opravte mrtvý pixel.
5. Podržením kolečka volbu uložte a opusťte nabídku.



Poznámka

- Vybraný chybný pixel lze zvětšit za účelem lepšího zobrazení.
 - Pokud chybný pixel blokuje OSD, přesuňte na něj kurzor. Poté zařízení začne automaticky zobrazovat zrcadlově.
-

3.12 **Nastavení režimu obrazu v obraze**

Kroky

1. Podržením kolečka zobrazíte nabídku.
2. Otáčením kolečka vyberte  a stisknutím kolečka tuto možnost povolte. Podrobnosti se zobrazují nahoře ve středu rozhraní.
3. Podržením kolečka opusťte nabídku.



Obrázek 3-5 Režim obrazu v obraze



Poznámka

- Je-li povolena záměrná osnova, je zobrazení PIP detailem záměrné osnovy. Je-li je záměrná osnova vypnutá, je zobrazení PIP detailem středové části.
 - Je-li funkce PIP povolena, při nastavování poměru digitálního zoomu se přibližuje a oddaluje jen zobrazení PIP.
-

3.13

Nastavit Zoom Pro

Zoom Pro se vztahuje na zvětšení detailů obrazu. Po zapnutí této funkce se zvýrazní detaily přiblíženého obrazu živého náhledu.

Kroky

1. Podržením kolečka zobrazíte nabídku.
2. Otáčením kolečka vyberte  a stisknutím kolečka tuto možnost povolte.
3. Podržením kolečka uložte nastavení a opusťte nabídku.

Výsledek

Detaily přiblíženého obrazu živého náhledu budou vylepšeny.





Poznámka

Podle různých modelů bude funkce Zoom Pro povolena jak v hlavním obrazu, tak i v zobrazení PIP, nebo při zapnutí funkce PIP pouze v zobrazení PIP. Jako referenci použijte skutečný výrobek.

3.14 Nastavení stupnice sklonu

V živém zobrazení lze k zobrazení vodorovného a svislého úhlu náklonu zařízení povolit stupnici sklonu.

Kroky

1. Podržením kolečka zobrazíte nabídku.
2. Přejděte do nabídky  Pokročilá nastavení a otáčením kolečka vyberte  .
3. Stisknutím kolečka povolte stupnici sklonu.
4. Podržením kolečka volbu uložte a opusťte nabídku.





Obrázek 3-6 Míra rozteče

4 Nastřelení

4.1 Nastavení režimu záměrné osnovy

Režim záměrné osnovy lze vybrat podle svých preferencí a různých situací.

Kroky

1. Podržením kolečka zobrazíte nabídku.
2. Přejděte do nabídky  **Pokročilá nastavení** a otáčením kolečka vyberte .
3. Stisknutím kolečka přejděte do rozhraní nastavení a otáčením kolečka vyberte režim záměrné osnovy.
 - **Středová záměrná osnova:** Tento režim se při přepínání poměru digitálního zoomu soustředí kolem záměrné osnovy, přičemž záměrná osnova a zvětšený obraz se přesunou do středu displeje.
 - **Pevná záměrná osnova:** V tomto režimu dojde při přepínání poměru digitálního zoomu k vystředění kolem záměrné osnovy, přičemž poloha záměrné osnovy zůstává beze změny.
4. Podržením kolečka volbu uložíte a opustíte nabídku.





Poznámka

- Při přepínání režimu zaměřovače se skutečný poměr digitálního zoomu vrátí na minimální hodnotu.
 - Počáteční poměr plynulého zoomu v režimu centrálního zaměřovače je přibližně 2× větší než v režimu pevného zaměřovače.
 - Poměr zoomu se může u různých modelů lišit. Jako referenci použijte skutečný výrobek.
-

4.2 Výběr profilů nastřelení

Nastavení záměrné osnovy lze podle různých situací nakonfigurovat a uložit v profilech nastřelení.

Kroky

1. Podržením kolečka zobrazíte nabídku.
2. Přejděte do nabídky  **Pokročilá nastavení** a otáčením kolečka vyberte .
3. Stisknutím a otáčením kolečka vyberte profil nastřelení.

4. Podržetím kolečka volbu uložit a opustit nabídku.

Výsledek

Informace o záměrné osnově se zobrazí napravo nahoře v obraze. Například hodnota A1-109 yardů znamená, že používáte zaměřovač č. 1 v nulovacím profilu A a nastavená vzdálenost je 109 yardů.



Obrázek 4-1 Používání záměrné osnovy



Poznámka

Celkem je k dispozici 5 profilů nastřelení a v každém profilu nastřelení můžete nakonfigurovat 5 záměrných osnov.

4.3

Nastavení záměrné osnovy





V aktuálním profilu nastřelení můžete vybrat záměrnou osnovu a nastavit parametry, jako je typ, barva a poloha záměrné osnovy.

Než začnete

Nejprve vyberte profil nastřelení.

Kroky

1. Podržetím kolečka zobrazíte nabídku.

2. Přejděte do nabídky  **Pokročilá nastavení** a otáčením kolečka vyberte  . Stisknutím kolečka přejděte do rozhraní nastavení.
3. Vyberte možnost  **Nastřelení** a stisknutím kolečka volbu potvrďte. Otáčením kolečka vyberte číslo záměrné osnovy. Výběrem možnosti **VYPNOUT** záměrnou osnovu vypnete.
4. Vyberte  **Typ** a stiskněte kolečko pro potvrzení. Otáčením kolečka vyberte typ nitkového kříže. Lze vybírat z 10 typů záměrné osnovy.
5. Vyberte položku  **Barva** a stisknutím kolečka volbu potvrďte. Otáčením kolečka nastavte barvu záměrné osnovy. Zvolit lze barvy **černá, bílá, zelená a červená**.
6. (Volitelné) Při nastavování dalších záměrných osnov v tomto profilu nastřelení opakujte kroky 3 až 5.



Poznámka

Při přepnutí čísla záměrné osnovy se v rozhraní objeví výzva. Výběrem tlačítka **OK** uložíte parametry aktuální záměrné osnovy.

7. Podržetím kolečka opustíte podle výzvy rozhraní.

- **OK:** Uložte parametry a ukončete nabídku.
 - **ZRUŠIT:** Ukončení bez uložení parametrů.
-



Poznámka

- V každém profilu nastřelení lze nakonfigurovat 5 záměrných osnov.
 - Pokud je povolena funkce PIP, lze v rozhraní zvětšit zaměřený cíl.
 - Pokud v režimu černé horké nebo bílé horké nastavíte barvu záměrné osnovy na bílou nebo černou, barvy záměrné osnovy se automaticky invertují, aby bylo možné lépe zaměřit na cíl.
-

4.4 Korekce záměrné osnovy







Korekcí záměrné osnovy můžete lépe namířit na cíl s vyšší přesností díky označení posunu mezi velkou a malou záměrnou osnovou. K přesnější úpravě záměrné osnovy pomáhají funkce jako **Zmrazit** a **Zoom**.

4.4.1 Korekce záměrné osnovy v zařízení

Než začnete

Nejprve vyberte profil nastřelení.

Kroky

1. Podržením kolečka zobrazíte nabídku.
2. Přejděte do nabídky  **Pokročilá nastavení** a otáčením kolečka vyberte  . Stisknutím kolečka přejděte do rozhraní nastavení.
3. Vyberte možnost  **Nastřelení** a stisknutím kolečka volbu potvrďte. Otáčením kolečka vyberte záměrnou osnovu, kterou chcete korigovat.
4. Nastavte vzdálenost k cíli.
 - 1) Otáčením kolečka vyberte možnost  **Vzdálenost**.
 - 2) Stisknutím kolečka vyberte číslo, které chcete změnit.
 - 3) Otáčením kolečka změňte číslo a stisknutím kolečka nastavení dokončete.
5. Vyberte možnost  **Zoom** a stisknutím kolečka volbu potvrďte. Otáčením kolečka nastavte poměr digitálního zoomu.
6. Zamiřte na cíl a stiskněte spoušť. Zarovnejte záměrnou osnovu s bodem dopadu.
 - 1) Namiřte velkou záměrnou osnovu na cíl.
 - 2) Vyberte možnost  Zmrazit. Otáčením kolečka povolte funkci.
 - 3) Otáčením kolečka nastavujte souřadnice, dokud se velká záměrná osnova nezarovná s bodem zásahu. Stisknutím kolečka vyberte osu. Vyberete-li osu X, záměrná osnova se pohybuje doleva a doprava. Vyberete-li osu Y, záměrná osnova se pohybuje nahoru a dolů. Podržením kolečka dokončete nastavení.





Obrázek 4-2 Povolení zmrazení



Poznámka

- Při přepnutí čísla záměrné osnovy se v rozhraní objeví výzva. Výběrem tlačítka **OK** uložíte parametry aktuální záměrné osnovy.
- Když povolíte funkci zmrazení v záměrné osnově, můžete upravit polohu kurzoru na zmrazeném obraze. Tato funkce může zabránit chvění obrazu.

-
7. Podržetím kolečka opustíte podle výzvy rozhraní nastavení.
 - **OK**: Parametr se uloží a nabídka ukončí.
 - **ZRUŠIT**: Ukončení bez uložení parametrů.
 8. Znovu stiskněte spoušť, abyste si ověřili, zda se zaměřovací bod kryje s bodem dopadu.
 9. (Volitelné) Při nastavování polohy dalších záměrných osnov v tomto profilu nastřelení opakujte kroky 3 až 8.

4.4.2 Korekce záměrné osnovy pomocí aplikace HIKMICRO Sight

Záměrnou osnovu lze zkorigovat také v aplikaci HIKMICRO Sight.

Než začnete

Nainstalujte si do telefonu aplikaci HIKMICRO Sight.

Krok

1. Otevřete aplikaci HIKMICRO Sight a propojte s ní zařízení.

2. Klepněte na **Informace o produktu** a klepněte na položku **Nula** pro vstup do konfiguračního rozhraní.
3. Nastavte záměrnou osnovu na cíl.
 - 1) Po synchronizaci dat se zařízením vyberte profil nastřelení.
 - 2) Vyberte záměrnou osnovu, který chcete korigovat.
 - 3) Zadáním čísla nastavte vzdálenost k cíli.
 - 4) Vyberte poměr digitálního zoomu.
4. Klepněte na **Pokračovat** a parametry se synchronizují se zařízením a provede se několik výstřelů na cíl.
5. Změřte odchylku bodu nárazu od cíle a klepněte na tlačítko **Hotovo** pro zadání čísla nastavení polohy záměrné osnovy, aby se velká záměrná osnova shodovala s místem zásahu. Klepněte na **Použít** pro synchronizaci parametrů se zařízením.

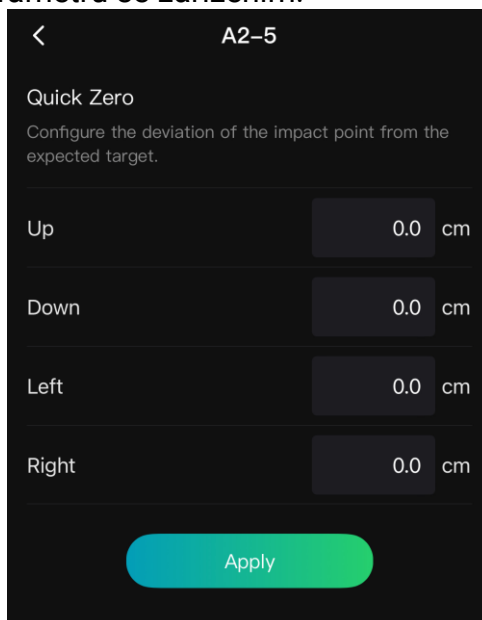

Obrázek 4-3 Rychlá nula

6. Znovu stiskněte spoušť a zkontrolujte místo zásahu. Ujistěte se, že je s ním velká záměrná osnova zarovnána.
7. Klepnutím na **Dokončeno** se dokončí nástřely.
8. (Volitelné) Klepněte na **Další profil** pro nastavení polohy pro ostatní záměrné osnovy.

Výsledek

Poloha záměrné osnovy se uloží a synchronizuje se zařízením, takže ji můžete v zařízení zkontrolovat.



Poznámka

- Jakmile v aplikaci přejdete do rozhraní nastavení nastřelení, zařízení se

automaticky vrátí do rozhraní živého zobrazení.

- Ovládání nastřelení se může lišit v závislosti na aktualizacích aplikace. Jako referenci použijte skutečnou verzi aplikace.
-



5 Měření vzdálenosti (model s laserovým dálkoměrem)

Zařízení s modulem laserového dálkoměru v objektivu dokáže za použití laseru detekovat vzdálenost mezi cílem a pozorovací polohou.

Než začnete

Při měření vzdálenosti mějte ruku nehybně a buďte ve stabilní poloze. V opačném případě by mohla být ovlivněna přesnost.

Kroky

1. V nabídce otáčejte kolečkem a vyberte možnost  a stisknutím kolečka výběr potvrďte.
2. Otáčením kolečka vyberte režim určování vzdálenosti laserem a stisknutím kolečka volbu potvrďte. Zvolit lze mezi možnostmi **Jednou** a **Nepřetržitě**.
 - **Jednou**: Změříte vzdálenost jednorázově.
 - **Plynulý**: Můžete měřit vzdálenost nepřetržitě a vybrat si dobu trvání měření. Výsledek měření se bude aktualizovat každou 1 sekundu.
3. Podržením kolečka se vrátíte do rozhraní živého zobrazení.
4. Namiřte kurzor na cíl, stisknutím  zapnete laser a opětovným stisknutím  změřte vzdálenost cíle.



Poznámka

- Dvojí stisknutí  vypne laserové zaměřování.
 - Při zapnutí balistického výpočtu nelze nastavit režim laserového dálkoměru a nepřetržitě laserové zaměřování není k dispozici.
 - Jestliže se používá nepřetržitě laserové zaměřování, po povolení balistického výpočtu bude přepnuto na možnost Jednou. Je-li balistický výpočet vypnutý, režim laserového zaměřování se vrátí zpět na Nepřetržitě.
-

Výsledek

V pravé horní části obrazu se zobrazuje výsledek měření vzdálenosti.



Obrázek 5-1 Výsledek měření vzdálenosti



Varování

Laserné záření vycházející ze zařízení může způsobit poranění očí, popálení kůže nebo vzplanutí hořlavých materiálů. Před povolením funkce určování vzdálenosti laserem se ujistěte, že před laserovým objektivem nestojí žádní lidé a ani se zde nenacházejí žádné hořlavé materiály.



6 Měření vzdálenosti (model bez laserového dálkoměru)

Zařízení dokáže detekovat vzdálenost mezi cílem a pozorovací polohou.

Než začnete

Při měření vzdálenosti mějte ruku nehybně a buďte ve stabilní poloze. V opačném případě by mohla být ovlivněna přesnost.

Kroky

1. Podržením kolečka zobrazíte nabídku.
2. Přejděte do nabídky  **Pokročilá nastavení** a otáčením kolečka vyberte . Stisknutím kolečka přejděte do rozhraní nastavení.
3. Nastavte parametry cíle.
 - 1) Otáčením kolečka vyberte cíl z možností **Vlk šedý**, **Medvěd hnědý**, **Jelen** a **Vlastní**.
 - 2) Stisknutím a otáčením kolečka nastavte výšku cíle.



Poznámka

Výšku lze nastavit v rozsahu od 0,1 m do 9,0 m.

- 3) Stisknutím kolečka volbu potvrďte.
- 4) Podržením kolečka uložte nastavení a vraťte se do rozhraní měření vzdálenosti.
4. Vyrovnajte střed horní značky s okrajem horní části cíle a stisknutím kolečka volbu potvrďte.
5. Vyrovnajte střed spodní značky s okrajem spodní části cíle a stisknutím kolečka volbu potvrďte.

Výsledek

V pravém horním rohu obrazu se zobrazí výsledek měření vzdálenosti a výšky cíle.



Obrázek 6-1 Výsledek měření

7 Balistický výpočet pro lov (model s laserovým dálkoměrem)

Funkce pomáhá dosáhnout lepšího používání za různých podmínek. K zajištění přesnosti a flexibility používání je k výpočtu použito několik parametrů.





Poznámka

Tato funkce je k dispozici pouze u modelů s laserovým dálkoměrem.

Než začnete

- Zkontrolujte, zda je přepínač **Balistický výpočet** v zapnuté poloze.
- Zkontrolujte, zda je povolena záměrná osnova.
- Zkontrolujte, zda je hotové nastřelení.

Kroky

1. Otáčením kolečka v hlavní nabídce vyberte ikonu . Stisknutím kolečka přejděte do rozhraní nastavení.
2. Otáčením kolečka vyberte možnost **Balistický profil** a stisknutím kolečka přepněte profil. Nastavení lze nakonfigurovat a uložit v příslušných profilech.
3. Otáčením kolečka vyberte následující parametry a stisknutím kolečka nastavte nebo zadejte data.
 - **Balistický profil:** Vyberte profil kulky, který si přejete nakonfigurovat.
 - **Styl/barva cílového bodu:** Nastavte styl/barvu cílového bodu.
 - **Kulka:** Nastavte model odporu specifický pro kulku – např. G1, G7 a GS.
 - **Počáteční rychlost:** Rychlost se za různých podmínek liší.
 - **Nadmořská výška:** Tuto položku nastavte na svou normální nadmořskou výšku.
 - **Teplota:** Tuto položku nastavte na svou normální teplotu.
 - **Balistický koeficient:** Jde o míru schopnosti překonat odpor vzduchu.
 - **Výška pohledu:** Jde o vzdálenost mezi vývrtem a středem objektivu.
4. Stisknutím kolečka přepněte číslici a otáčením kolečka změňte číslo.
5. Podržením kolečka volbu uložte a opusťte nabídku.
6. Namiřte kurzor na cíl a stisknutím tlačítka  změňte vzdálenost cíle. Na obrazovce se v horním pravém rohu zobrazí doporučený zaměřovací bod a vzdálenost poklesu.

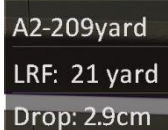

A2-209yard
LRF: 21 yard
Drop: 2.9cm

Obrázek 7-1 Vzdálenost poklesu

7. (Volitelně:) K nastavení vzdálenosti zopakujte výše uvedený krok.



Poznámka



- Lze uložit 5 balistických profilů.
 - Čím více parametrů zadáte, tím přesnější bude doporučený zaměřovací bod.
 - Vzdálenost poklesu souvisí se vstupními parametry. Viz skutečná situace.
 - Při zapnutí balistického výpočtu není k dispozici nepřetržitě laserové zaměřování.
-

8 Obecná nastavení

8.1 Nastavení OSD

Pomocí této funkce lze zobrazit nebo skrýt informace OSD v rozhraní živého zobrazení.

Kroky

1. Podržením kolečka zobrazíte nabídku.
2. Přejděte do nabídky  **Pokročilá nastavení** a otáčením kolečka vyberte  .
3. Stisknutím kolečka přejděte do rozhraní nastavení OSD.
4. Otáčením kolečka vyberte **Čas, Datum** nebo **OSD**, a stisknutím kolečka zapněte nebo vypněte vybrané informace OSD.
5. Podržením kolečka volbu uložte a opusťte nabídku.





Poznámka

Pokud vypnete **OSD**, v živém náhledu nebudou zobrazeny žádné informace OSD.

8.2 Nastavení loga značky

Do rozhraní živého náhledu, snímků a videí můžete přidat logo značky.

Kroky

1. Podržením kolečka zobrazíte nabídku.
2. Přejděte do nabídky  **Pokročilá nastavení** a otáčením kolečka vyberte  .
3. Stisknutím kolečka povolte **Logo značky**.
4. Podržením kolečka uložte nastavení a opusťte nabídku.

Výsledek

V levé spodní části obrazu se zobrazí logo značky.





Obrázek 8-1 Zobrazení loga značky

8.3 Prevence spálení

Vyhnete se přímému slunečnímu záření a povolte funkci Prevence spálení, abyste snížili nebezpečí poškození senzoru teplem.

Kroky



1. Podržením kolečka zobrazíte nabídku.
2. Přejděte do nabídky  **Pokročilá nastavení** a otáčením kolečka vyberte .
3. Stisknutím kolečka povolte nebo zakažte funkci **Proti spálení**.
4. Podržením kolečka uložte nastavení a opusťte nabídku.

8.4 Sledování tepla



Zařízení dokáže ve scéně detekovat bod s nejvyšší teplotou a označit jej na displeji.

Kroky

1. Podržením kolečka zobrazíte nabídku.

2. Přejděte do nabídky  **Pokročilá nastavení** a otáčením kolečka vyberte .
3. Stisknutím kolečka povolte funkci a označte bod s nejvyšší teplotou.
4. Podržením kolečka uložte nastavení a opusťte nabídku.

Výsledek

Je-li funkce povolena, zobrazí se v místě bodu s nejvyšší teplotou ikona . Jakmile se scéna změní, ikona  se přesune.



Obrázek 8-2 Sledování tepla

8.5 Pořizování snímků a videí

8.5.1 Zachycení snímku

V rozhraní živého náhledu stisknutím tlačítka  pořídte snímek.





Poznámka

- Je-li pořizování snímku úspěšné, obraz se na 1 sekundu zmrazí a na displeji se zobrazí upozornění.
 - Informace o exportu obrázků viz ***Exportování souborů***.
-

8.5.2 Nastavení zvuku

Pokud zapnete funkci zvuku, bude se zvuk nahrávat společně s videem. Je-li ve videu příliš hlasitý hluk, můžete tuto funkci vypnout.

Kroky

1. Podržením kolečka zobrazíte nabídku.
2. Přejděte do nabídky  **Pokročilá nastavení** a otáčením kolečka vyberte  .
3. Stisknutím kolečka tuto funkci povolte nebo zakažte.
4. Podržením kolečka uložte nastavení a opusťte nabídku.

8.5.3 Nahrávat video

Kroky

1. V rozhraní živého zobrazení začnete nahrávat podržením tlačítka .



Obrázek 8-3 Spustit nahrávání



Doba záznamu se zobrazí v horní části obrazu.

2. Opětovným podržením tlačítka  ukončíte nahrávání.

8.5.4 Nahrávání videa předem

Pokud tuto funkci povolíte a vyberete dobu pro nahrávání předem, může zařízení začít automaticky nahrávat 5, 10 nebo 15 sekund před střelbou a ukončit nahrávání 5, 10 nebo 15 sekund po střelbě.



Kroky

1. Podržením kolečka zobrazíte nabídku.
2. Přejděte do nabídky  **Pokročilá nastavení** a otáčením kolečka vyberte .
3. Stisknutím kolečka přejděte do rozhraní nastavení. Otáčením kolečka přepněte dobu pro nahrávání předem. Zvolit lze z možností 5 s, 10 s a 15 s. Funkci lze vypnout také výběrem možnosti **VYPNOUT**.
4. Podržením kolečka uložte nastavení a opusťte nabídku.

8.5.5 Místní album

Pořízené snímky a nahraná videa se automaticky ukládají do zařízení a soubory si můžete prohlížet v místních albech.

Kroky

1. Podržením kolečka zobrazíte nabídku.
2. Přejděte do nabídky  **Pokročilá nastavení** a otáčením kolečka vyberte .



Poznámka





Alba jsou automaticky vytvořena a pojmenována podle roku + měsíce. Místní obrázky a videa z určitého měsíce jsou uloženy v odpovídajícím albu. Například obrázky a videa z června 2024 jsou uloženy v albu s názvem 202406.

3. Otáčením kolečka vyberte album a stisknutím kolečka do něj přejděte.
4. Otáčením kolečka vyberte soubor k zobrazení.
5. Stisknutím kolečka se zobrazí vybraný soubor.



Poznámka

- Soubory jsou řazeny chronologicky, nejnovější jsou nahoře. Pokud se vám nepodaří najít poslední pořízené snímky nebo videa, zkontrolujte nastavení času a data v zařízení. Při prohlížení souborů můžete přepínat na jiné soubory otáčením kolečka.
-

- Při prohlížení videa můžete stisknutím kolečka video přehrát nebo zastavit.
 - Chcete-li odstranit album nebo soubor, přidrže stisknuté tlačítko  a  (model s laserovým dálkoměrem) nebo  a  (model bez laserového dálkoměru); tím se vyvolá dialog a podle výzvy lze smazat album nebo soubor.
-

8.6 Exportování souborů

8.6.1 Exportování souborů přes aplikaci HIKMICRO Sight

Prostřednictvím aplikace HIKMICRO Sight můžete přistupovat k albům zařízení a exportovat soubory do telefonu.

Než začnete

Nainstalujte si do mobilního telefonu aplikaci HIKMICRO Sight.

Kroky

1. Otevřete aplikaci HIKMICRO Sight a propojte s ní zařízení. Viz kapitola *Připojení aplikace*.
2. Klepněte na **Média** pro přístup k albům zařízení.

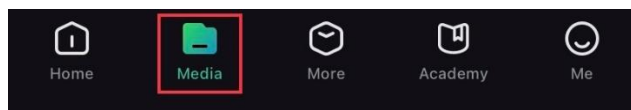

Obrázek 8-4 Přístup k albům zařízení

3. Chcete-li zobrazit fotografie a videa, klepněte na položku **Místní** nebo **Zařízení**.
 - **Místní**: Soubory zachycené v aplikaci můžete zobrazit.
 - **Zařízení**: Můžete zobrazit soubory aktuálního zařízení.



Poznámka

Fotografie nebo videa se v položce **Zařízení** nemusí zobrazit. Stáhněte stránku dolů a obnovte ji.

4. Klepnutím vyberte soubor a klepnutím na **Stáhnout** jej exportujte do místních alb telefonu.



Obrázek 8-5 Exportování souborů



Poznámka

- Jděte na položky **Já** -> **Informace** -> **Návod k obsluze** v aplikaci pro zobrazení podrobnějších úkonů.
 - Klepnutím na ikonu vlevo dole v rozhraní živého zobrazení můžete také otevřít alba zařízení.
 - Ovládání exportování se může lišit v závislosti na aktualizacích aplikace. Jako referenci použijte skutečnou verzi aplikace.
-

8.6.2



Exportování souborů přes počítač

Tato funkce se používá k exportování nahraných videí a pořízených snímků.

Než začnete

Zařízení musí být při připojování kabelu zapnuté.

Kroky

1. Podržetím kolečka zobrazíte nabídku.
 2. Přejděte do nabídky  **Pokročilá nastavení** a otáčením kolečka vyberte  .
 3. Stisknutím kolečka přejděte k rozhraní konfigurace.
 4. Otáčením kolečka zvolte možnost **Fleška USB**.
 5. Propojte zařízení a počítač kabelem typu C.
-



Poznámka

Zařízení musí být při připojování kabelu zapnuté.

6. Otevřete disky počítače a vyberte disk zařízení. Přejděte do složky DCIM a vyhledejte složku s názvem roku a měsíce snímání. Pokud jste například pořídili snímek nebo video v červnu 2024, přejděte do složky **DCIM** -> **202406** a vyhledejte snímek nebo video.
 7. Vyberte soubory a zkopírujte je do počítače.
 8. Odpojte zařízení od počítače.
-





Poznámka

- Při připojení k počítači zobrazí zařízení obraz. Funkce jako nahrávání, pořizování snímků a hotspot jsou zakázány.
 - Při prvním připojení zařízení k počítači se automaticky nainstaluje program ovladače.
-

9 Nastavení systému



9.1 Úprava data

Kroky

1. Podržením kolečka zobrazíte nabídku.
2. Přejděte do nabídky  **Pokročilá nastavení** a otáčením kolečka vyberte  .
3. Stisknutím kolečka přejděte k rozhraní konfigurace.
4. Stisknutím kolečka vyberte rok, měsíc nebo den a otáčením kolečka změňte číslo.
5. Podržením kolečka uložte nastavení a opusťte nabídku.

9.2 Synchronizace času



Krok

1. Podržením kolečka zobrazíte nabídku.
2. Přejděte do nabídky  **Pokročilá nastavení** a otáčením kolečka vyberte  .
3. Stisknutím kolečka přejděte k rozhraní konfigurace.
4. Otáčením kolečka přepněte systém hodin. Na výběr je 24hodinový a 12hodinový čas. Pokud vyberete 12hodinový čas, stiskněte kolečko a poté otáčením kolečka vyberte mezi možnostmi Dop. a Odp.
5. Stisknutím kolečka vyberte hodiny nebo minuty a otáčením kolečka změňte číslo.
6. Podržením kolečka uložte nastavení a opusťte nabídku.

9.3 Nastavení jazyka

Pomocí této funkce lze vybrat jazyk zařízení.

Kroky



1. Podržením kolečka zobrazíte nabídku.
2. Přejděte do nabídky  **Pokročilá nastavení** a otáčením kolečka vyberte  .

3. Stisknutím kolečka přejděte k rozhraní konfigurace.
4. Otáčením kolečka vyberte podle potřeby jazyk a stisknutím kolečka volbu potvrďte.
5. Podržením kolečka uložte nastavení a opusťte nabídku.

9.4 Nastavení jednotky

Pro měření vzdálenosti lze přepnout jednotku.



Kroky

1. Podržením kolečka zobrazíte nabídku.
2. Přejděte do nabídky  **Pokročilá nastavení** a otáčením kolečka vyberte .
3. Stisknutím kolečka přejděte k rozhraní konfigurace.
4. Otáčením kolečka vyberte požadovanou jednotku.
5. Podržením kolečka uložte nastavení a opusťte nabídku.

9.5 Odesílání obrazovky zařízení do počítače

Zařízení podporuje vysílání obrazovky do počítače za použití přehrávače médií založeného na protokolu UVC. Na obrazovce počítače na obrázku zařízení si lze prohlédnout podrobnosti.



Kroky

1. Podržením kolečka zobrazíte nabídku.
2. Přejděte do nabídky  **Pokročilá nastavení** a otáčením kolečka vyberte .
3. Stisknutím kolečka přejděte k rozhraní konfigurace.
4. Otáčením kolečka vyberte **Digitálně**.
5. Podržením kolečka uložte nastavení a opusťte nabídku.
6. Otevřete přehrávač založený na protokolu UVC a připojte své zařízení k PC kabelem typu C.

9.6 Zobrazení informací o zařízení

Kroky



1. Podržením kolečka zobrazíte nabídku.

2. Přejděte do nabídky  **Pokročilá nastavení** a otáčením kolečka vyberte  .
3. Stisknutím kolečka volbu potvrďte. Můžete tak zobrazit informace o zařízení, jako je verze a sériové číslo.
4. Podržením kolečka opusťte nabídku.

9.7

Obnovení zařízení

Kroky

1. Podržením kolečka zobrazíte nabídku.
2. Přejděte do nabídky  **Pokročilá nastavení** a otáčením kolečka vyberte  .
3. Stisknutím kolečka obnovte všechny parametry zařízení (s výjimkou zaměřovače) podle pokynů na výchozí hodnoty.

10 Časté otázky

10.1 Proč je displej vypnutý?

- Zkontrolujte, zda zařízení nemá vybitou baterii, není v pohotovostním režimu nebo nemá povolenou funkci **Automatické vypnutí**.
- Zkuste zařízení po dobu 5 minut nabíjet a pak zkontrolujte displej.

10.2 Obraz není zřetelný, jak ho upravit?

Otáčejte prstencem nastavení dioptrií nebo zaostřovacím kroužkem, dokud nebude obraz zřetelný. Viz *Nastavení regulátoru dioptrií* nebo *Nastavení zaostření*.

10.3 Pořizování snímků nebo nahrávání se nedaří. Co je za problém?

Zkontrolujte následující body.

- Zkontrolujte, zda zařízení není připojeno k počítači. Pořizování snímků nebo nahrávání je při připojení zakázáno.
- Zkontrolujte, zda není úložiště plné.
- Zkontrolujte, zda v zařízení nedošla baterie.

10.4 Proč počítač nedokáže zařízení rozpoznat?

Zkontrolujte následující body.

- Zkontrolujte, zda je režim připojení USB v zařízení nastaven na hodnotu **Fleška USB**.
- Zkontrolujte, zda je zařízení připojeno k počítači pomocí dodaného kabelu USB.
- Pokud použijete jiné kabely USB, nesmí být délka kabelu více než 1 m.

Právní informace

©Hangzhou Microimage Software Co., Ltd. Všechna práva vyhrazena.

O tomto návodu

V návodu jsou obsaženy pokyny k používání a obsluze výrobku. Obrázky, schémata, snímky a veškeré ostatní zde uvedené informace slouží pouze jako popis a vysvětlení. Informace obsažené v tomto návodu podléhají vzhledem k aktualizacím firmwaru nebo z jiných důvodů změnám bez upozornění. Nejnovější verzi tohoto návodu naleznete na webových stránkách společnosti HIKMICRO (www.hikmicrotech.com).

Tento návod používejte s vedením a pomocí odborníků vyškolených v oblasti podpory výrobku.

Prohlášení o ochranných známkách



HIKMICRO a ostatní ochranné známky a loga společnosti HIKMICRO jsou vlastnictvím společnosti HIKMICRO v různých jurisdikcích.

Ostatní ochranné známky a loga uvedené v této příručce jsou majetkem příslušných vlastníků.

PROHLÁŠENÍ O VYLOUČENÍ ODPOVĚDNOSTI

TATO PŘÍRUČKA A POPISOVANÉ PRODUKTY VČETNĚ PŘÍSLUŠNÉHO HARDWARU, SOFTWARE A FIRMWARU JSOU V MAXIMÁLNÍM ROZSAHU PŘÍPUSTNÉM PODLE ZÁKONA POSKYTOVÁNY, „JAK STOJÍ A LEŽÍ“, A „SE VŠEMI VADAMI A CHYBAMI“. SPOLEČNOST HIKMICRO NEPOSKYTUJE ŽÁDNÉ VÝSLOVNÉ ANI PŘEDPOKLÁDANÉ ZÁRUKY ZARNUJÍCÍ MIMO JINÉ PRODEJNOST, USPOKOJIVOU KVALITU NEBO VHODNOST KE KONKRÉTNÍM ÚČELŮM. POUŽÍVÁNÍ TOHOTO PRODUKTU JE NA VAŠE VLASTNÍ RIZIKO. SPOLEČNOST HIKMICRO V ŽÁDNÉM PŘÍPADĚ NENESE ODPOVĚDNOST ZA JAKÉKOLI ZVLÁŠTNÍ, NÁSLEDNÉ, NÁHODNÉ NEBO NEPŘÍMÉ ŠKODY Zahrnující mimo jiné škody ze ztráty obchodního zisku, přerušování obchodní činnosti nebo ztráty dat, poškození systémů nebo ztráty dokumentace v souvislosti s používáním tohoto výrobku bez ohledu na to, zda takové škody vznikly z důvodu porušení smlouvy, občanskoprávního přečinu (včetně nedbalosti) či odpovědnosti za produkt, a to ani v případě, že společnost HIKMICRO byla na možnost takovýchto škod nebo ztráty upozorněna.

BERETE NA VĚDOMÍ, ŽE INTERNET SVOU PODSTATOU PŘEDSTAVUJE SKRYTÁ BEZPEČNOSTNÍ RIZIKA A SPOLEČNOST HIKMICRO PROTO NEPŘEBÍRÁ ŽÁDNOU ODPOVĚDNOST ZA NESTANDARDNÍ PROVOZNÍ

CHOVÁNÍ, ÚNIK OSOBNÍCH ÚDAJŮ NEBO JINÉ ŠKODY VYPLÝVAJÍCÍ Z KYBERNETICKÉHO ČI HACKERSKÉHO ÚTOKU, NAPADENÍ VIREM NEBO ŠKODY ZPŮSOBENÉ JINÝMI INTERNETOVÝMI BEZPEČNOSTNÍMI RIZIKY; SPOLEČNOST HIKMICRO VŠAK V PŘÍPADĚ POTŘEBY POSKYTNE VČASNOU TECHNICKOU PODPORU.

SOUHLASÍTE S TÍM, ŽE BUDETE TENTO PRODUKT POUŽÍVAT V SOULADU SE VŠEMI PLATNÝMI ZÁKONY, A NESETE VÝHRADNÍ ODPOVĚDNOST ZA TO, ŽE VAŠE POUŽÍVÁNÍ BUDE V SOULADU S PLATNÝMI ZÁKONY. ODPOVÍDÁTE ZEJMÉNA ZA POUŽÍVÁNÍ PRODUKTU ZPŮSOBEM, KTERÝ NEPORUŠUJE PRÁVA TŘETÍCH STRAN, COŽ ZAHRNUJE MIMO JINÉ PRÁVO NA OCHRANU OSOBNOSTI, PRÁVO DUŠEVNÍHO VLASTNICTVÍ NEBO PRÁVO NA OCHRANU OSOBNÍCH ÚDAJŮ A DALŠÍ PRÁVA NA OCHRANU SOUKROMÍ. TENTO VÝROBEK NESMÍTE POUŽÍVAT K NEZÁKONNÉMU LOVU ZVÍŘAT, NARUŠENÍ SOUKROMÍ ANI K ŽÁDNÉMU JINÉMU ÚČELU, KTERÝ JE NEZÁKONNÝ NEBO POŠKOZUJE VEŘEJNÝ ZÁJEM. TENTO PRODUKT NESMÍTE POUŽÍVAT K JAKÝMKOLI NEDOVOLENÝM KONCOVÝM ÚČELŮM VČETNĚ VÝVOJE ČI VÝROBY ZBRANÍ HROMADNÉHO NIČENÍ, VÝVOJE NEBO VÝROBY CHEMICKÝCH ČI BIOLOGICKÝCH ZBRANÍ NEBO JAKÝCHKOLI ČINNOSTÍ SOUVISEJÍCÍCH S JADERNÝMI VÝBUŠNINAMI NEBO NEBEZPEČNÝM JADERNÝM PALIVOVÝM CYKLEM ČI K PODPOŘE PORUŠOVÁNÍ LIDSKÝCH PRÁV.

DODRŽUJTE VŠECHNY ZÁKAZY A ZVLÁŠTNÍ UPOZORNĚNÍ PODLE VŠECH PLATNÝCH ZÁKONŮ A PŘEDPISŮ, ZEJMÉNA MÍSTNÍCH ZÁKONŮ A PŘEDPISŮ O STŘELNÝCH ZBRANÍCH A/NEBO MYSLIVOSTI. PŘED NÁKUPEM NEBO POUŽITÍM TOHOTO PRODUKTU SI VŽDY PROSTUDUJTE NÁRODNÍ PODMÍNKY A PŘEDPISY. UPOZORŇUJEME, ŽE PŘED NÁKUPEM, PRODEJEM, MARKETINGEM A/NEBO POUŽITÍM PRODUKTU MŮŽE BÝT NUTNÉ ZAŽÁDAT O POVOLENÍ, CERTIFIKÁTY A/NEBO LICENCE. SPOLEČNOST HIKMICRO NENESE ODPOVĚDNOST ZA ŽÁDNÝ TAKOVÝ NEZÁKONNÝ NEBO NEPATŘIČNÝ NÁKUP, PRODEJ, MARKETING A KONEČNÉ POUŽITÍ ANI ZA JAKÉKOLI ZVLÁŠTNÍ, NÁSLEDNÉ, NÁHODNÉ NEBO NEPŘÍMÉ ŠKODY, KTERÉ TAK MOHOU VZNIKOUT.

V PŘÍPADĚ JAKÉHOKOLI ROZPORU MEZI TOUTO PŘÍRUČKOU A PŘÍSLUŠNÝMI ZÁKONY PLATÍ DRUHÉ ZMÍNĚNÉ.

Zákonné informace

Tyto části se vztahují pouze k výrobkům nesoucím odpovídající označení nebo informaci.

EU prohlášení o shodě



Tento výrobek a případně i dodávané příslušenství jsou označeny značkou „CE“, a proto splňují platné harmonizované evropské normy uvedené ve směrnici 2014/30/EU (EMCD), směrnici 2014/35/EU (LVD), směrnici 2011/65/EU (RoHS), směrnici 2014/53/EU.

Společnost Hangzhou Microimage Software Co., Ltd. tímto prohlašuje, že toto zařízení (viz štítek) je v souladu se směrnici 2014/53/EU.

Plné znění EU prohlášení o shodě je k dispozici na následující webové adrese:

<https://www.hikmicrotech.com/en/support/download-center/declaration-of-conformity/>

Frekvenční pásma a výkon (pro CE)

Frekvenční pásma a jmenovité limity vysílacího výkonu (vyzařovaného anebo vedeného) platné pro následující rádiová zařízení jsou tato:

Wi-Fi 2,4 GHz (2,4 GHz až 2,4835 GHz), 20 dBm

5 GHz (5,15 GHz až 5,25 GHz): 23 dBm

U zařízení bez dodaného napájecího adaptéru použijte napájecí adaptér dodaný kvalifikovaným výrobcem.

Podrobné požadavky na napájení naleznete ve specifikaci výrobku.

U zařízení bez dodané baterie použijte baterii dodanou kvalifikovaným výrobcem. Podrobné požadavky na baterii naleznete ve specifikaci výrobku.





Směrnice 2012/19/EU (směrnice WEEE): Výrobky označené tímto symbolem nelze v Evropské unii likvidovat společně s netříděným domovním odpadem. Při zakoupení nového ekvivalentního výrobku tento výrobek řádně zrecykluje vrácením svému místnímu dodavateli, nebo jej zlikvidujte odevzdáním v určených sběrných místech. Další informace naleznete na adrese: www.recyclethis.info

Směrnice 2006/66/ES a její úprava 2013/56/EU (směrnice o bateriích): Tento výrobek obsahuje baterii, kterou nelze v Evropské unii likvidovat společně s netříděným domovním odpadem. Konkrétní informace o baterii naleznete v dokumentaci výrobku. Baterie je označena tímto

symbolem, který může obsahovat písmena značící kadmium (Cd), olovo (Pb) nebo rtuť (Hg). Za účelem řádné recyklace baterii odevzdejte svému dodavateli nebo na určené sběrné místo. Další informace naleznete na adrese: www.recyclethis.info.

Konvence týkající se symbolů

Symbole, které lze v tomto dokumentu nalézt, jsou vysvětleny v níže uvedené tabulce.

Symbol	Popis
 Poznámka	Je dodatečnou informací, která zdůrazňuje nebo doplňuje důležité body hlavního textu.
 Upozornění	Tento symbol označuje potencionálně nebezpečné situace, které, pokud jim nebude zabráněno, by mohly vést k poškození zařízení, ztrátě dat, snížení výkonnosti nebo neočekávaným výsledkům.
 Nebezpečí	Tento symbol označuje nebezpečí s vysokou úrovní rizika, které, pokud mu nebude zabráněno, může vést ke smrti nebo vážnému zranění.

Bezpečnostní pokyny

Účelem těchto pokynů je zajistit, aby uživatel mohl výrobek správně používat a zabránilo se nebezpečí nebo újmě na majetku. Před použitím si pečlivě přečtěte všechny bezpečnostní pokyny.

Přeprava

- Při přepravě uchovávejte zařízení v původním nebo jemu podobném balení.
- Po vybalení uchovejte veškeré obaly pro budoucí použití. V případě jakékoli poruchy je třeba vrátit zařízení výrobci v původním obalu. Přeprava bez původního obalu může vést k poškození zařízení, za které společnost neponese odpovědnost.
- Produkt nevystavujte fyzickým nárazům a zabraňte jeho spadnutí. Udržujte zařízení mimo dosah magnetického rušení.

Napájení

- Pokud je v balení zařízení dodán napájecí adaptér, používejte pouze dodaný adaptér. Pokud není napájecí adaptér dodán, zajistěte, aby napájecí adaptér nebo jiný napájecí zdroj vyhovovaly požadavkům na omezený zdroj napájení. Parametry výstupu napájení viz štítek výrobku.
- Zkontrolujte, zda je zástrčka řádně zapojena do napájecí zásuvky.
- K jednomu napájecímu adaptéru NEPŘIPOJUJTE více zařízení, abyste zabránili přehřátí nebo nebezpečí požáru v důsledku přetížení.

Baterie

- Typ externí dobíjecí baterie je 18650 a velikost baterie je 19 mm × 70 mm. Jmenovité stejnosměrné napětí je 3,6 V a kapacita baterie je 3 200 mAh.
- Typ vestavěné baterie je dobíjecí lithium-iontová baterie a baterie má rozměr 23 mm × 67 mm. Jmenovité napětí je 3,6 V a kapacita baterie je 3 350 mAh.
- **UPOZORNĚNÍ:** Při výměně baterie za nesprávný typ hrozí nebezpečí výbuchu. Baterii nahrazujte pouze stejným nebo odpovídajícím typem.
- Baterie nesprávné velikosti nesmí být instalovány a mohou způsobit abnormální vypnutí.
- Vyměníte-li baterii za nesprávný typ, může dojít k poškození bezpečnostního prvku (například v případě některých typů lithiových baterií).
- V případě potřeby si zakupte baterii doporučenou výrobcem.
- Baterie zakoupené uživateli musí splňovat příslušné mezinárodní normy týkající se bezpečnosti baterií (například normy EN/IEC).
- Používejte baterii dodanou kvalifikovaným výrobcem. Podrobné požadavky na baterii naleznete ve specifikaci výrobku.
- Použité baterie zlikvidujte podle pokynů.

- Pokud zařízení delší dobu nepoužíváte, vyjměte baterii.
- Při dlouhodobém skladování baterii každého půl roku plně nabijte, abyste zajistili zachování její kvality. V opačném případě může dojít k jejímu poškození.
- Vestavěnou baterii nelze rozebírat. Je-li třeba ji opravit, obraťte se na výrobce.
- Vložte externí baterii dříve, než se vestavěná baterie vybije. V opačném případě nebude možné zařízení zapnout.
- Zajistěte, aby teplota baterie při nabíjení byla mezi 0 °C a 45 °C.
- Nevhazujte do ohně, nekládejte do horké trouby, mechanicky ji nedrťte ani neřezejte. Mohlo by dojít k výbuchu.
- Nenechávejte baterii v prostředí s extrémně vysokou teplotou nebo nízkým tlakem vzduchu, což by mohlo vést k výbuchu nebo úniku hořlavé kapaliny či plynu.
- Během nabíjení ověřte, zda se v okolí 2 m od nabíječky nenachází hořlavé materiály.
- Zařízení s baterií nebo samotnou baterii NEUMÍSTUJTE do blízkosti zdroje tepla nebo ohně. Vyhněte se přímému slunečnímu záření.
- NEPOKLÁDEJTE baterii na místa v dosahu dětí.
- Baterii NEPOLYKEJTE, mohlo by dojít k chemickým popáleninám.

Údržba

- V případě, že výrobek nefunguje správně, obraťte se na prodejce nebo na nejbližší servisní středisko. Nepřebíráme žádnou odpovědnost za problémy způsobené neoprávněnou opravou nebo údržbou.
- Před demontáží a opravou zařízení prováděnou profesionály se ujistěte, že bylo odpojeno napájení.
- V případě potřeby zařízení jemně otřete čistým hadříkem navlhčeným malým množstvím etanolu.
- V případě použití zařízení způsobem jiným než určeným výrobcem může dojít ke zrušení platnosti záruky.
- Čočky čistěte měkkým suchým hadříkem nebo čisticím papírkem, abyste je nepoškrábali.

Provozní prostředí

- Zajistěte, aby provozní prostředí vyhovovalo požadavkům zařízení. Provozní teplota musí být -30 °C až 55 °C a provozní vlhkost musí být 5 až 95 %.
- NEVYSTAVUJTE zařízení silnému elektromagnetickému záření ani prašnému prostředí.
- NEMIŘTE objektivem do slunce ani do jiného zdroje jasného světla.
- Umístěte zařízení na suché a dobře větrané místo.
- Používá-li se nějaké laserové zařízení, zajistěte, aby nebyl objektiv zařízení vystaven laserovému paprsku. V opačném případě by se mohl vypálit.
- Neinstalujte zařízení na vibrující povrchy ani do míst vystavených

nárazům (jinak může dojít k poškození zařízení).

- Toto zařízení není vhodné pro použití v místech, na kterých se mohou vyskytovat děti.

Stav nouze

Pokud ze zařízení vychází kouř, zápach nebo hluk, zařízení okamžitě vypněte, odpojte napájecí kabel a obraťte se na servisní středisko.

Laser



Používá-li se nějaké laserové zařízení, zajistěte, aby nebyl objektiv zařízení vystaven laserovému paprsku. V opačném případě by se mohl vypálit. Laserové záření vycházející ze zařízení může způsobit poranění očí, popálení kůže nebo vzplanutí hořlavých materiálů. Před povolením funkce určování vzdálenosti laserem se ujistěte, že před laserovým objektivem nestojí žádní lidé a ani se zde nenacházejí žádné hořlavé materiály. Neumísťujte zařízení tam, kde by mohlo upoutat pozornost nedospělých osob. Vlnová délka je 905 nm, délka impulsu 35 ns a maximální průměrný výstupní výkon je 2 mW. Podle norem IEC 60825-1:2014, EN 60825-1:2014+A11:2021 a EN 50689:2021 je tento laserový výrobek klasifikován jako laserový výrobek třídy 1 a laserový výrobek pro spotřebitele.

Adresa výrobce

Místnost 313, jednotka B, budova 2, ulice Danfeng 399, podobvod Xixing, obvod Binjiang, Hangzhou, Zhejiang 310052, Čína

Hangzhou Microimage Software Co., Ltd.

POZNÁMKA O DODRŽOVÁNÍ PŘEDPISŮ: Na výrobky termální řady se mohou vztahovat vývozní opatření v různých zemích nebo regionech včetně, mimo jiné, Spojených států, Evropské unie, Spojeného království a dalších členských států Wassenaarského ujednání. Máte-li v úmyslu přenášet, exportovat nebo opětovně exportovat výrobky termální řady mezi různými zeměmi, obraťte se na profesionálního právníka, odborníka v oblasti dodržování předpisů nebo místní úřady, aby vám sdělili všechny nezbytné licenční požadavky pro export.



 Hikmicro Hunting.Global

 Hikmicro Hunting.Global

 HIKMICRO Outdoor

 HIKMICRO

 www.hikmicrotech.com

 support@hikmicrotech.com